

*Система автоматического капельного полива
нового поколения от
Синьора Помидора
(инструкция по эксплуатации)*



На 60 растений!

Новинка 2015!

Лучший подарок для современного дачника!

Данная система является интеллектуальной собственностью
ООО «КРОВСТРОЙ» г. Дедовск, М.О

Комплект поставки.

№	Наименование	Количество	Назначение
1	Шланг подающий 7/9 мм	18 м	Соединение насоса с большим разветвителем, а также разводка от большого разветвителя к грядкам
2	Шланг для капельниц 4/6 мм	12 м	Для соединения малого разветвителя с капельницами
3	Большой разветвитель с пробкой	1 шт	Для разводки подающих шлангов по грядкам
4	Малый разветвитель	30 шт	Для соединения подающих шлангов и капельниц
5	Капельница	60 шт	Для установки под корень каждого растения
6	Заглушка для подающего шланга	3 шт	Для остановки воды в конце подающего шланга.
7	Солнечная батарея	1 шт	Для зарядки контроллера
8	Контроллер	1 шт	Для управления системы полива
9	Насос	1 шт	Для подачи воды в шланги
10	Инструкция по эксплуатации	1 шт	Для нашего дорогого Клиента!

Уважаемые покупатели! Благодарим Вас за выбор Системы автоматического капельного полива нового поколения от Синьора Помидора!







Вы по достоинству оцените все преимущества и инновации нашей продукции, а простота использования и богатый урожай станет для Вас приятным дополнением к этой покупке.

Мы убедительно просим Вас внимательно изучить данную инструкцию по эксплуатации и строго руководствоваться ее требованиями. Только в этом случае Система будет работать правильно и радовать Вас и Ваших близких долгие годы.

Ваш Синьор Помидор.

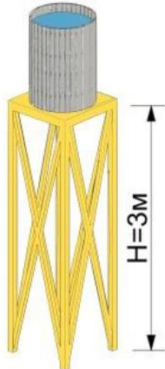

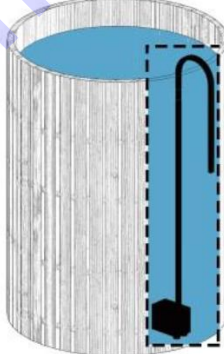
Преимущества системы автоматического капельного полива нового поколения:

	Устаревшие модели		Система нового поколения
	<p>Все устаревшие модели требуют дополнительных затрат на врезание крана в бочку, приобретение шлангов, комплекта из восьми пальчиковых батареек и пр.</p>		<p>Для системы нового поколения от Синьора Помидора Вам не придется покупать ничего дополнительно. При наличии бочки с водой нашу систему Вы можете собрать прямо сейчас!</p>
	<p>Устаревшие модели требуют подъема бочки с водой на высоту до 3х метров (интересно, каким же образом ☺)</p>		<p>В системе нового поколения от Синьора Помидора мы используем мощный современный насос, который позволяет подать воду ко всем растениям прямо со дна бочки без дополнительного ее подъема.</p>
	<p>Для установки устаревших моделей предлагается врезать кран в бочку для полива – это все трудоемко, дорого и бессмысленно.</p>		<p>В системе нового поколения от Синьора Помидора достаточно просто опустить насос на дно бочки с водой – всю остальную работу система делает за Вас!</p>
	<p>Большинство устаревших систем не предназначены для выбора различных комбинаций грядок в теплице.</p>		<p>Система нового поколения от Синьора Помидора разработана таким образом, что каждый сможет собрать ее именно под свою уникальную рассадку растений!</p>

Устаревшие модели



В погоне за прибылью производители устаревших систем комплектуют их дешевой, сложной и неудобной автоматикой.

Система нового поколения

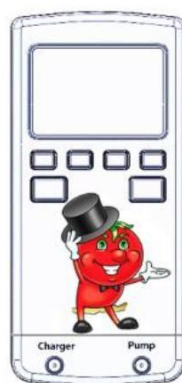

В системе нового поколения от Синьора Помидора мы используем новейшую и простую в использовании модель автоматике с огромным функционалом, невиданным до этого.



Устаревшие системы работают на пальчиковых батарейках, приобретение которых влечет дополнительные затраты и вредит окружающей среде.



Для своей бесперебойной работы система нового поколения от Синьора Помидора использует только солнечную энергию, что экономит средства и не наносит вред окружающей среде.

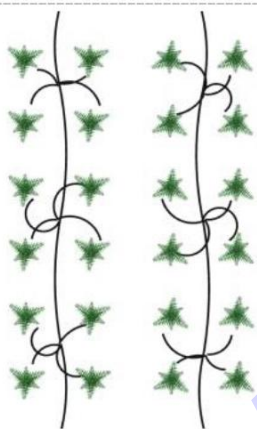

В устаревших системах используются стандартные разветвители, из-за которых шланги путаются на грядках и мешаются под ногами.

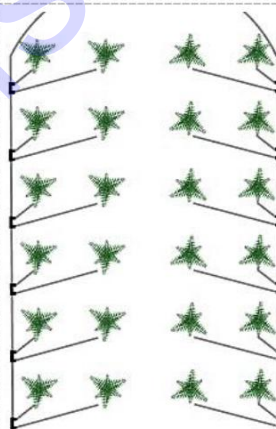

Специально для системы нового поколения от Синьора Помидора были разработаны эргономичные разветвители, используя которые, Вы сможете разместить шланги так, чтобы они не мешали Вам.

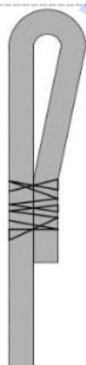

Во всех устаревших системах Вам рекомендуют переламывать концы подающего шланга и заматывать их крепкой нитью или проволокой.



Специально для системы нового поколения от Синьора Помидора мы разработали специальную заглушку для остановки воды в концах подающего шланга.

Общая схема.

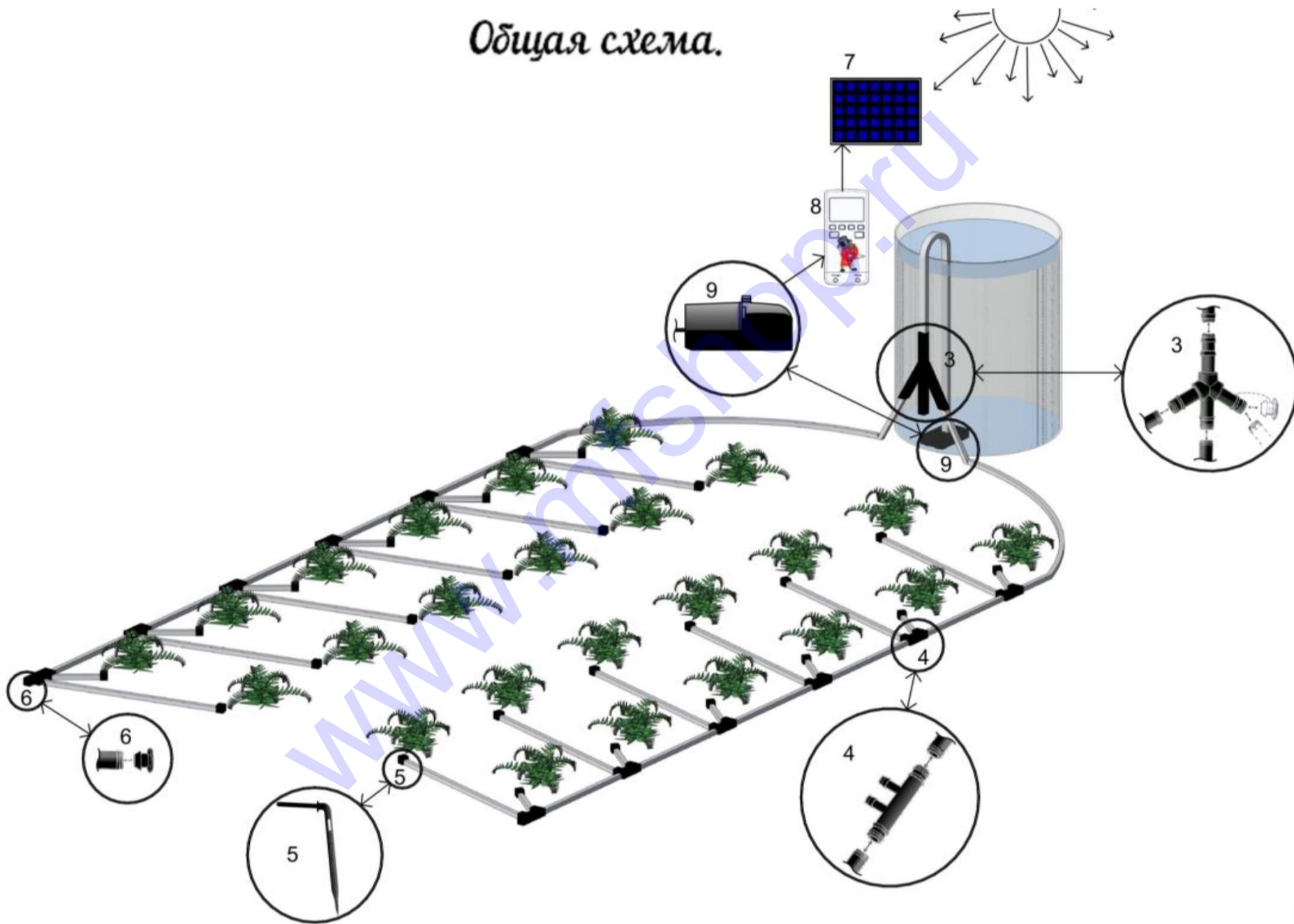

Принцип работы системы.

Работа системы автоматического капельного полива нового поколения от Синьора Помидора происходит следующим образом:

- 1) Из бочки насос (9) закачивает воду в подающий шланг (1).
- 2) Насос (9) работает в соответствии с выбранной на контроллере (8) программой (настройка контроллера подробно описана на страницах 8-9).
- 3) Аккумуляторная батарея контроллера (8) заряжается за счет солнечной энергии, накапливаемой солнечной батареей (7).
- 4) Подающий шланг (1) с помощью большого разветвителя (3) разделяет поток воды на 2 или 3 ручья в зависимости от схемы посадки в Вашей теплице. Если необходимо только 2 ручья, воспользуйтесь пробкой большого разветвителя (3) для одного из выходов.
- 5) Через малые разветвители (4) вода подается через шланги для капельниц (2) и капельницы (5) непосредственно к корневой системе Ваших растений.

Установка системы полива.

1. Установите бочку (мы рекомендуем бочку объемом не менее 200 л) в любом удобном месте.
2. Соедините насос (9) и подающий шланг (1).
3. Установите насос (9) на дно бочки с водой.
4. Выберите длину подающего шланга (1) и соедините его с большим разветвителем (3) так, чтобы он выходил из бочки в соответствии с общей схемой и рис.1.



Рис.1

5. Большой разветвитель (3) рекомендуется зафиксировать в неподвижном положении для избежания вибраций во время подачи воды.
6. В соответствии с Вашей схемой посадки выберите длину подающих шлангов (1), идущих от большого разветвителя (3). Нарезьте и соедините их с выходами большого разветвителя (3). При необходимости воспользуйтесь пробкой большого разветвителя (3) (Рис.1).
7. Установите заглушки (6) на концах подающего шланга (1) в соответствии с общей схемой и рис.2.

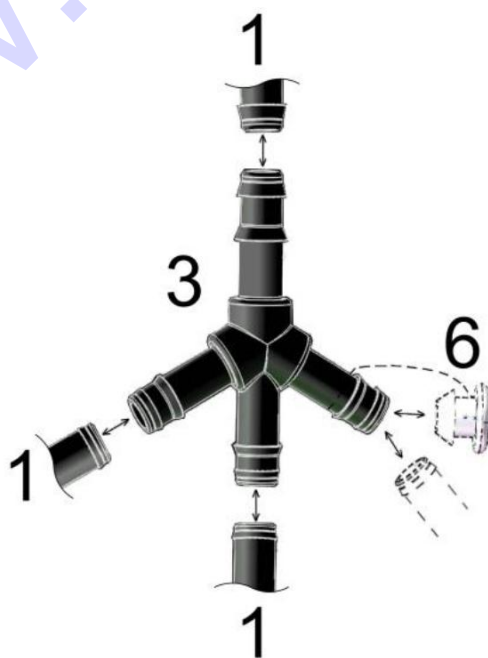

Рис.2

8. Разрежьте подающие шланги (1) согласно Вашей схеме посадки и установите малые разветвители (4) как на рис.3.

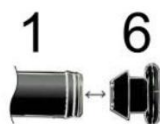

Рис.3

9. Нарезьте шланг для капельниц (2) в соответствии с Вашей схемой посадки.
10. Соедините малые разветвители (4) с капельницами (5) (Рис.4) при помощи Ваших нарезанных шлангов для капельниц (2).



Рис.4

11. Установите капельницы (5) максимально близко к растению, но не повреждая корневую систему, как указано на рис.5.

Для предотвращения засора капельниц, необходимо использовать только чистую воду. Добавление в бочку твердых удобрений ЗАПРЕЩЕНО.

Наша система рассчитана на полив 60-ти растений, но Вы сможете ее увеличить, приобретя один или несколько дополнительных расширительных комплектов на 12 растений.

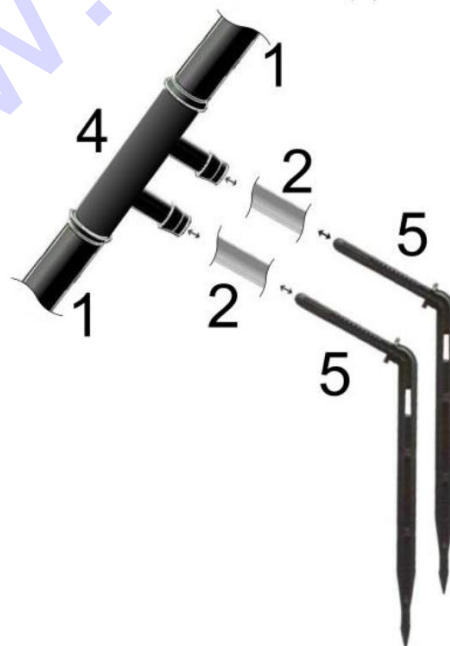

Рис.5

12. Установите контроллер (8) в месте, защищенном от конденсата, влаги и осадков, например, снаружи под крышей Вашей теплицы.

13. Установите солнечную батарею (7) в максимально освещаемом (незатененном) солнцем месте, например, на крыше теплицы или рядом с ней, таким образом, чтобы защитить ее заднюю поверхность от воздействия влаги и осадков.

14. Соедините солнечную батарею (7) с контроллером (8) (Рис.6).

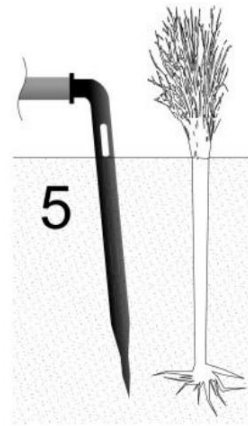
15. Соедините контроллер (8) с насосом (9) (Рис.6.)



Рис.6

16. Ура! Система автоматического капельного полива нового поколения от Синьора Помидора готова к использованию!

Полезные советы.

- 🍅 Разветвители/ капельницы/ заглушки будут легче входить в шланги, если концы шлангов предварительно опустить в горячую воду.
- 🍅 Не допускаются перегибы, заломы и провисания ВСЕХ шлангов!
- 🍅 БУДЬТЕ ВНИМАТЕЛЬНЫ! Система укомплектована шлангом для капельниц с расчетом 20 см на каждую капельницу.
- 🍅 Следует проверить, что шланги не будут мешать Вам в проходах между грядками.
- 🍅 Максимально натягивайте шланги на разветвители и капельницы.
- 🍅 После завершения установки Системы перед запуском следует еще раз свериться с инструкцией.
- 🍅 Не забывайте прочищать капельницы по мере их засорения.
- 🍅 Не допускайте полного осушения бочки, своевременно ее наполняйте и рассчитывайте периодичность полива исходя из производительности насоса 7л/мин.
- 🍅 В силу индивидуальности каждого участка и способа сборки системы, в единичных случаях после завершения полива вода может идти самотеком - советуем установить малый разветвитель(4) с капельницами(5) между насосом(9) и большим разветвителем(3) с внутренней стороны бочки.

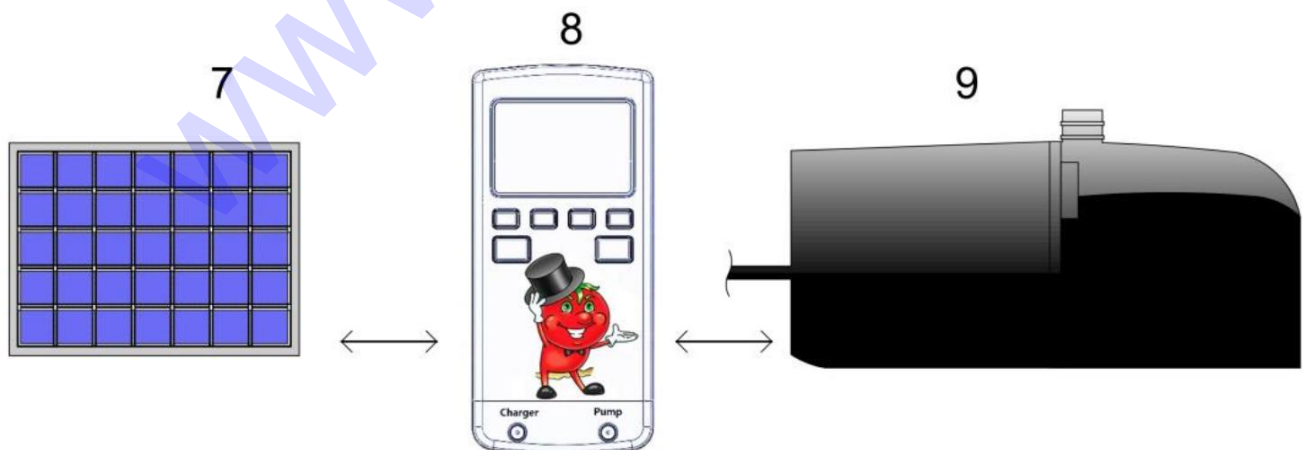
Настройка программы полива на контроллере.

Допускается использование системы полива вне помещений при условии защиты контроллера от атмосферных осадков.

Чтобы **включить контроллер**, нажмите кнопку **POWER** на 5 секунд до включения экрана.

Можно настроить контроллер для полива огорода ранним утром или поздним вечером, когда вода испаряется меньше. Система будет поливать Ваш огород абсолютно автоматически согласно программе, которую Вы выбрали. Она будет осуществлять полив и во время Вашего отсутствия.

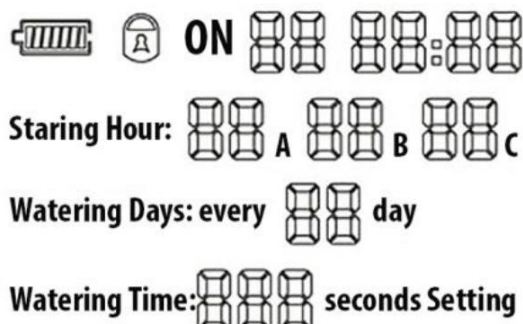

ВАРИАНТЫ НАСТРОЙКИ ПОЛИВА.

РУЧНОЙ: Нажмите кнопку **MAN** для включения или выключения насоса.

Зажмите одновременно кнопки **MAN** и «+» или «-» для установки времени работы насоса. (Для нашей системы мы рекомендуем начать с установки времени на 300 секунд. Далее регулируйте время в зависимости от Ваших потребностей.)

АВТОМАТИЧЕСКИЙ позволяет производить полив до 3-х раз в день.

🍅 Меню «**Starting Hour**» служит для настройки времени начала работы насоса. Вы можете установить 3 времени начала работы насоса. Например, если на экране установлено 08 A 12 B 18 C, то насос начнет работать в 8:00, 12:00 и 18:00.

🍅 Меню «**Watering Days**» позволяет настроить количество дней, когда будет работать насос. Например, если на экране установлено «every 01 day», то насос будет работать каждый день. Если установить «every 06 day», то насос будет работать один раз каждые 6 дней. Максимальный интервал времени – 30 дней.

🍅 Меню «**Watering Time**» служит для настройки продолжительности работы насоса. Например, если на экране установить «015 seconds», то насос будет качать в течение 15 секунд. Максимальная продолжительность работы- 600 секунд.

Работа с кнопками контроллера.



1. Кнопка **SET**. Служит для настройки программы полива. После нажатия на кнопку **SET**, на экране высветится слово **setting**. Нажмите кнопку **SET** для выбора настройки.
2. Кнопка «+» служит для выбора номера.
3. Кнопка «-» служит для уменьшения выбранного числа.
4. Нажатие кнопки **OK** завершает настройку.
5. Кнопка **POWER** служит для включения и выключения батареи. Если зажать кнопку на 5 секунд, контроллер выключится.

6. Кнопка **MAN** используется для запуска и остановки работы насоса в ручном режиме. Если нажать кнопку **MAN** один раз, насос начнет работать. Если нажать кнопку еще раз, насос перестанет качать воду. Если одновременно зажать кнопки **MAN** и «+» или «-», можно установить время работы насоса.
7. Если одновременно зажать кнопки «+» и «-» - все кнопки контроллера заблокируются. Для разблокировки всех кнопок, необходимо снова одновременно зажать кнопки «+» и «-».
8. Для настройки времени, зажмите кнопку **SET** и несколько раз нажмите кнопку «+».

Хранение в зимний период и транспортировка.

Система автоматического капельного полива нового поколения от Синьора Помидора не рассчитана для эксплуатации в зимний период.

В конце сезона следует:

- 🍅 Слить воду из бочки и всех шлангов.
- 🍅 Удалить насос из бочки.
- 🍅 Снять контроллер и солнечную батарею.
- 🍅 Очистить шланги, разветвители и капельницы от возможного загрязнения.

Хранение и транспортировка:

- 🍅 Хранить систему следует в сухом защищенном месте при комнатной температуре.
- 🍅 Помните, что шланги Вашей системы нарезаны для Вашей схемы рассадки растений, поэтому в следующем сезоне мы рекомендуем использовать аналогичную схему.
- 🍅 В случае смены схемы рассадки или увеличения числа поливаемых растений Вы можете воспользоваться дополнительным расширительным комплектом для капельного полива на 12 растений. Также расширительный комплект можно будет использовать для ремонта системы или при потере отдельных ее частей.
- 🍅 Система автоматического капельного полива нового поколения от Синьора Помидора может транспортироваться любыми видами транспорта на любые расстояния при условии ее защиты от воздействия осадков, влаги и аномальных перепадов температуры в соответствии с группой хранения 2 по ГОСТ 15150-69.
- 🍅 По воздействиям механических факторов система относится к группе Л по ГОСТ 23216-78.

Гарантийные обязательства.

Изготовитель гарантирует бесперебойную работу системы в течение одного года (за исключением механических повреждений). При возникновении гарантийного случая обратитесь к продавцу или производителю.

Срок службы изделия – не менее 5 лет.

Дата продажи _____

(подпись, печать продавца)

www.mfshop.ru